

KATALOG PRODUKTŮ

ZNAČKY HAURATON

Kdo jsme?

V České republice jsme výhradním dodavatelem odvodňovacích žlabů německého výrobce HAURATON. Můžete se na nás tedy kdykoliv obrátit s návrhem odvodnění Vašich projektů.

Benefit stavební prvky, to jsou především lidé, kteří dělají službu Vám, lidem. Jsme rodinná firma, která klade důraz na vřelý osobní přístup - škrobenost a neupřímnost u nás nehledejte.

Co děláme?

Už skoro 30 let Vám ochotně radíme v oblasti odvodnění, vymýšlíme efektivní návrhy a dodáváme odvodňovací prvky. Máme rychlý zákaznický servis a vždy najdeme to správné řešení, takže i ten nejnáročnější projekt spolu zvládneme v klidu a v pohodě.

Tak se nám ozvěte, i pro Vás tu máme "žlaby s benefitem".





INŽENÝRSKÉ STAVBY

str. 6

- odvodňovací systémy pro letiště, dálnice, kontejnerová překladiště, logistická centra, čerpací stanice, výstaviště, vnitroareálové plochy, parkoviště, náměstí, průmyslové podlahy ...



OBČANSKÉ STAVBY

str. 24

- odvodňovací systémy pro náměstí, pěší zóny, chodníky, parkoviště, obchodní zóny, parky, terasy, fasády ...



AQUA

str. 32

- odlučovače pro předčištění odpadních vod od ropných látek nebo tuků
- systémy pro vsakování dešťových vod a pro filtraci znečišťujících látek a těžkých kovů



SPORT

str. 36

- komplexní sortiment výrobků pro odvodnění a výbavu atletických stadionů, sportovních, školních, rekreačních i veřejných hřišť ...



OSTATNÍ VÝROBKY

str. 38

- individuální nerezové odvodnění, zatravňovací panely, skryté obrubníky, bodové vpusti, odvodňovací systém pro dům a zahradu ...

Můj benefit ARCHITEKTA :

Očekávám funkční zpracování, atraktivní design a velkou odolnost. To odvodňovací systémy HAURATON perfektně splňují. A navíc, protože mám od týmu techniků spolehlivou podporu během celého procesu projektování, jsem v pohodě a vše jde hezky od ruky."

+  individuální podpora při návrhu

+  splňuje všechny normy

+  odolné žlaby a kryty



Můj benefit:
Jistota



Jistota v průběhu projektování

V Benefitu stavební prvky nabízíme architektům bezmála 30 let našich zkušeností s odvodněním. Ve spojení se žlaby HAURATON, které podléhají přísným požadavkům na kvalitu, tak máte skvělý projektový návrh a řešení, na které se můžete spolehnout.

- žlaby certifikované podle DIN EN 1433/ČSN EN 1433
- protokoly o zkouškách mezinárodně uznávaných externích institutů
- CE označení
- certifikát kvality v souladu s DIN EN ISO 9001:2015



Ukázkový projektový návrh

Jistota v hydraulickém výpočtu

Jako stavební inženýr nebo projektant od nás dostanete přesné hydraulické výpočty a kompletní návrh odvodnění požadované plochy. Máte tak jistotu, že navržený systém vyhovuje veškerým požadavkům a bude dlouhodobě fungovat na 100%.

Technická podpora pro Váš projekt

- hydraulický výpočet
- speciálně vyvinutý výpočetní program
- detailní popis parametrů systému
- kladečské schéma
- výpis prvků, rozpočet
- DWG podklady k výrobkům na internetu
- on-line asistent pro vyhledávání optimálního systému podle použití



Hydraulický výpočet

Petr Studený

projektový technik

+420 603 193 731

technik@benefit.cz



+ ∞ stabilní a odolné žlaby

+ 📞 profesionální hydraulický výpočet

= 🧑‍🔧 **Můj benefit:
Jistota**

Můj benefit **PROJEKTANTA** a **STAVEBNÍHO INŽENÝRA** :
„Fáze plánování je pro každý projekt stěžejní. Chci vědět, že odvodnění bude v mém návrhu bezchybně fungovat i při nejprudším lijáku. Díky hydraulickým výpočtům HAURATON jsem si jistý, že to tak bude vždy.“

FASERFIX® SUPER

Odvodňovací žlaby pro extrémně zatěžované plochy s velkým dopravním zatížením – logistická centra, kontejnerová překladiště, dopravní terminály ...

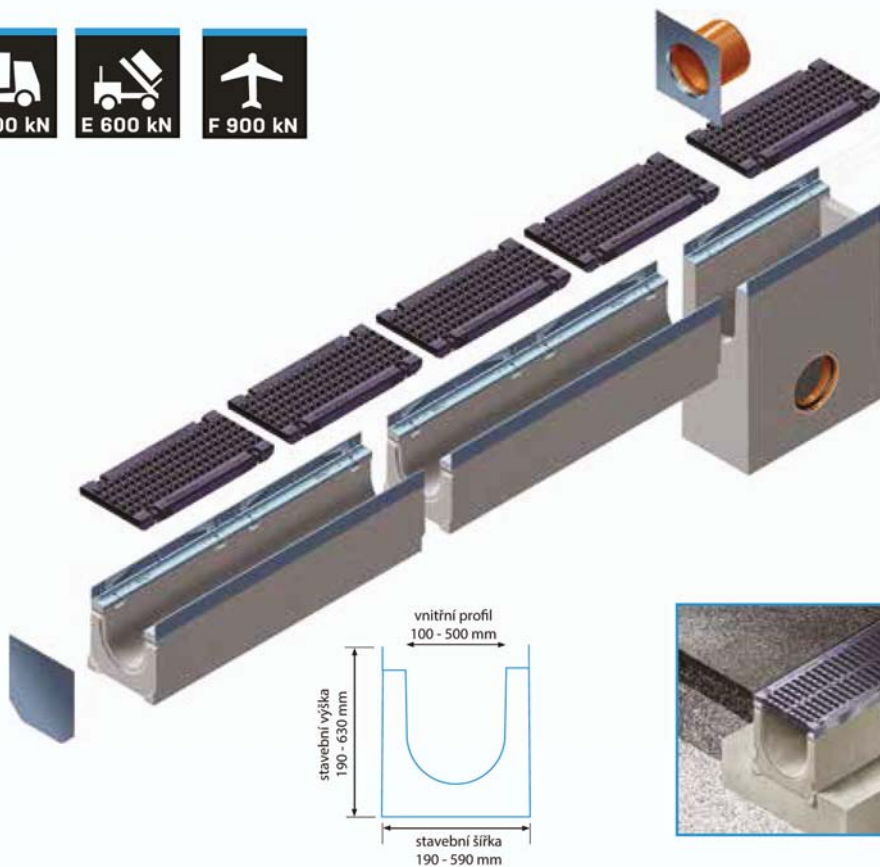

Benefity odvodňovacích žlabů FASERFIX® SUPER

Excelentní ocelový rám

- 40 mm vysoký rám pro bezpečné uložení krytu
- velmi pevné spojení rámu s betonem
- 8násobné dodatečné anti-vandal zabezpečení krytu (se šrouby)
- současné zajištění proti pohybu krytu v podélném směru

= **Bezpečnost / Snížení nákladů**

Vysoká stabilita

- žlaby FASERFIX SUPER jsou ideální pro plochy s velmi těžkou dopravou a vysokými dynamickými silami až do tř. F 900
- maximální boční stabilita
- silnější stěny po celé výšce žlabu 45 mm (ve srovnání s FASERFIX KS)
- vysoká odolnost v extrémních situacích a při dynamickém namáhání

= **Jistota**



Dlouhá životnost

- FASERFIX dlouhodobě odolává všem vlivům počasí a prostředí

= **Trvanlivost**



SIDE-LOCK

- SIDE-LOCK aretační systém krytů bez šroubů
- v případě potřeby možnost dodatečného upevnění 8 šrouby pro ještě větší bezpečnost v extrémních situacích
- speciální ochrana proti horizontálním pohybům
- 90% úspora času při montáži a demontáži krytů, například při provádění údržby žlabů

= **Bezpečnost / Snížení nákladů**



High-tech materiál s čedičovými vlákny

- „Made in Germany“: centrální výroba = stálá a vysoká kvalita
- optimální stabilita betonu vyztuženého vlákny při zachování nízké hmotnosti žlabů
- beton vyztužený čedičovými vlákny je pevnější, super ekologický a plně recyklovatelný
- vynikající přilnavost s betonem při instalaci žlabů (stejný koeficient materiálu)
- možná instalace bez vloženého krytu
- jeden typ žlabu použitelný pro všechny třídy zatížení až do třídy F 900
- požární odolnost třídy A1 (nehořlavý) podle DIN 4102
- možnost provedení asfaltu ke hraně žlabu při instalaci až do třídy E 600

= **Vysoká kvalita**

NOVÝ RÁM

- 3x větší protikorozi ochrana díky pokovení zinek-magnesium
- o 35% pevnější konstrukce

FASERFIX® KS

Odvodňovací žlaby pro veřejné a komerční plochy s velkým výběrem designu krytů - náměstí, pěší zóny, parkoviště, zásobovací a vnitroareálové komunikace ...

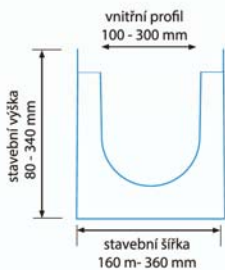
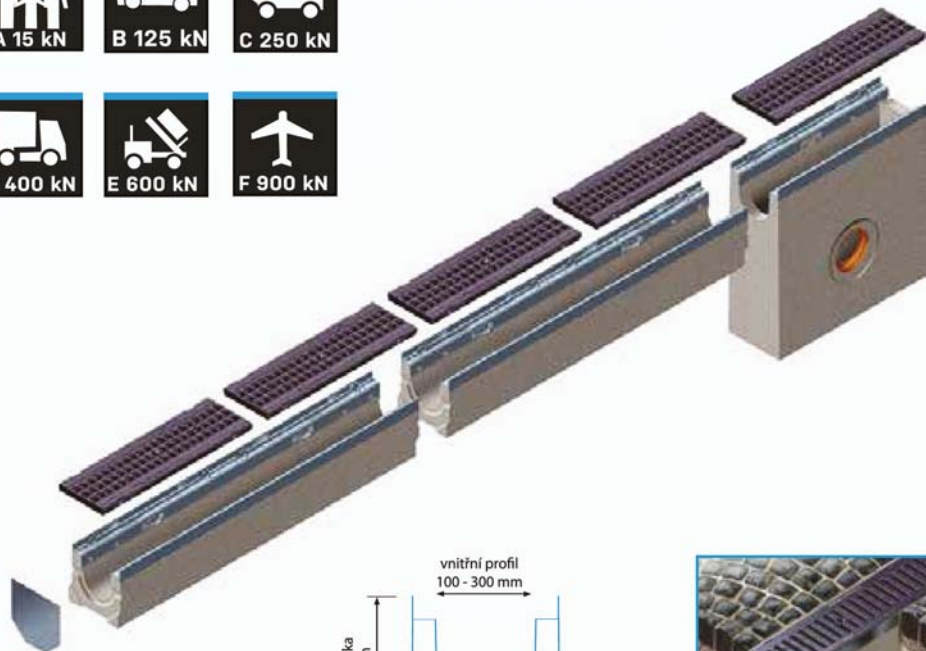

 **hauraton**
benefit



Benefity odvodňovacích žlabů FASERFIX® KS



Excelentní ocelový rám

- 20 mm vysoký rám pro bezpečné uložení kryty
- velmi pevné spojení rámu s betonem
- dodatečné anti-vandal zabezpečení kryty šroubením
- současné zajištění proti pohybu kryty v podélném směru

= **Bezpečnost / Snížení nákladů**



SIDE-LOCK

- SIDE-LOCK aretační systém krytů bez šroubů
- v případě potřeby možnost dodatečného upevnění 2 aretačními úchyty
- speciální ochrana proti horizontálním pohybům
- 90% úspora času při montáži a demontáži krytů, například při provádění údržby žlabů

= **Bezpečnost / Snížení nákladů**



Velký průtočný profil

- výborný hydraulický výkon již od velikosti vnitřního profilu 100 mm
- větší průtočný profil ve srovnání se žlaby V-tvaru

= **Jistota**

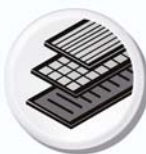

Velký výběr designů a materiálů krytů

- tvárná litina, kompozit, pozinkovaná nebo nerezová ocel
- typy s úzkými šterbinami vhodné pro pěší zóny

= **Flexibilita / Bezpečnost**

Vysoká stabilita

- žlaby FASERFIX KS jsou ideální pro běžné veřejné plochy zatěžované až do třídy F 900
- vysoká boční stabilita: stěny žlabu tloušťky 30 mm

= **Jistota**



Dlouhá životnost

- FASERFIX dlouhodobě odolává všem vlivům počasí a prostředí

= **Trvanlivost**



High-tech materiál s čedičovými vlákny

- „Made in Germany“: centrální výroba = stálá a vysoká kvalita
- optimální stabilita betonu vyztuženého vlákny při zachování nízké hmotnosti žlabu
- beton vyztužený čedičovými vlákny je pevnější, super ekologický a plně recyklovatelný
- vynikající přilnavost s betonem při instalaci žlabů (stejný koeficient materiálu)
- možná instalace bez vložení kryty
- jeden typ žlabu použitelný pro všechny třídy zatížení až do třídy F 900
- požární odolnost třídy A1 (nehořlavý) podle DIN 4102
- možnost provedení asfaltu ke hraně žlabu při instalaci až do třídy E 600

= **Vysoká kvalita**

Výška	FASERFIX KS 100	Korunová výška (včetně závěsu nadél 75 mm)	Průtočný profil
Typ 01	92 cm ³	59 cm ³	+ 56 %
Typ 010	143 cm ³	97 cm ³	+ 47 %
Typ 020	206 cm ³	134 cm ³	+ 54 %

FASERFIX® BIG SLG

Odvodňovací žlaby pro extrémně zatěžované plochy s požadavkem na rychlost instalace a ochranu hran proti opotřebení - železniční přejezdy, rekonstrukce žlabů ...

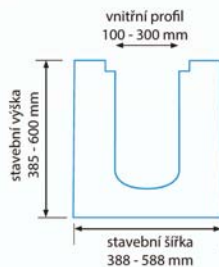
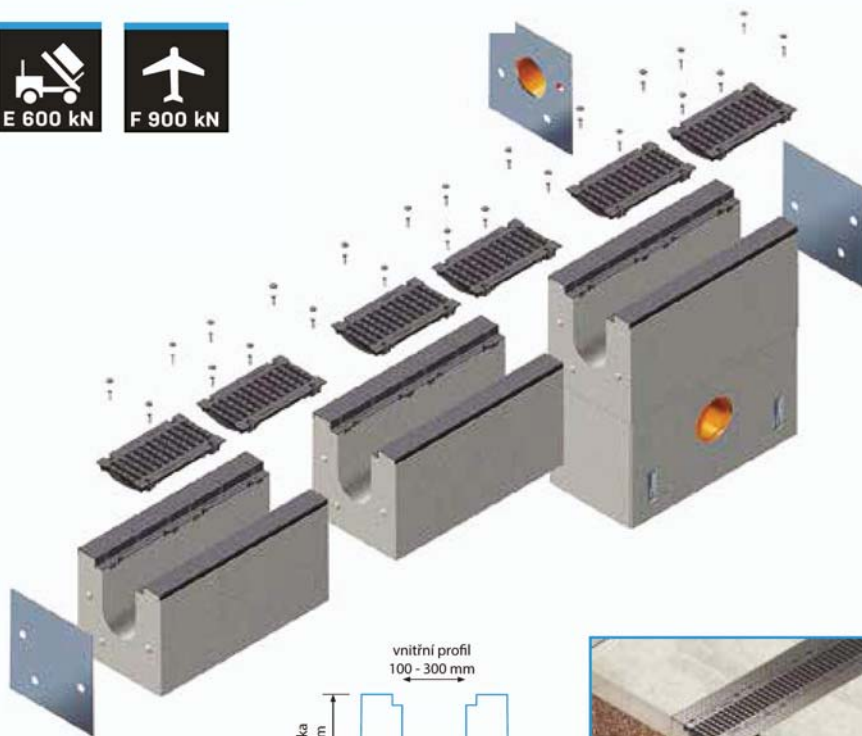

 **hauraton**
benefit



Benefity odvodňovacích žlabů FASERFIX® BIG SLG

Litínový rám

- rám z tvárné litiny nejvyšší kvality
- ochrana antikoročním KTL nátěrem
- 40 mm výška rámu pro bezpečné uložení krytů
- velmi pevné spojení rámu s betonem
- 8násobné zajištění krytů šrouby
- 8násobná ochrana proti smyku
- povrch rámu opatřen protiskluzovou úpravou

= **Bezpečnost**

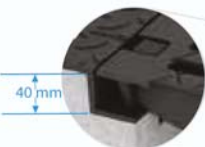

Samonosný žlab

- dokonale a pevně sedí na svém místě
- instalace bez nutnosti obetonování žlabů

= **Spolehlivost**



High-tech materiál s čedičovými vlákny

- „Made in Germany“: centrální výroba = stálá a vysoká kvalita
- optimální stabilita betonu vyztuženého vlákny
- beton vyztužený čedičovými vlákny je pevnější, super ekologický a plně recyklovatelný
- možná instalace bez vloženého krytu
- jeden typ žlabu použitelný pro všechny třídy zatížení až do třídy F 900
- požární odolnost třídy A1 (nehořlavý) podle DIN 4102

= **Vysoká kvalita**

Robustní betonová konstrukce

- integrovaná obetonávka žlabu – žlab je předpřipraven pro instalaci už ve výrobě
- povrch betonových stěn je chráněn rámy z tvárné litiny s antikoročním KTL nátěrem
- povrchové vrstvy komunikace lze přiznat a provést až ke hraně žlabu
- žlaby lze ihned po instalaci plně zatěžovat a používat

= **Jistota / Úspora nákladů**



FASERFIX® BIG BL

Odvodňovací žlaby pro extrémně zatěžované plochy s požadavkem na velmi velkou rychlost instalace - letiště, dálnice, rekonstrukce žlabů ...

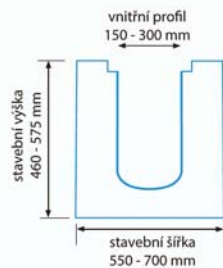

 **hauraton**
benefit



Benefity odvodňovacích žlabů FASERFIX® BIG BL

SIDE-LOCK

- SIDE-LOCK aretační systém krytů bez šroubů
- v případě potřeby možnost dodatečného upevnění 8 šrouby pro ještě větší bezpečnost v extrémních situacích
- speciální ochrana proti horizontálním pohybům
- 90% úspora času při montáži a demontáži krytů, například při provádění údržby žlabů

= **Bezpečnost / Snížení nákladů**

Ocelový rám

- 40 mm vysoký rám pro bezpečné uložení krytů

= **Bezpečnost**

Samonosný žlab

- dokonale a pevně sedí na svém místě
- instalace bez nutnosti obetonování žlabů

= **Spolehlivost**

Obrovská délka

- délka žlabů 4 m pro efektivní instalaci
- výrazná úspora času u aplikací s požadovaným utěsněním spár díky jejich menšímu počtu

= **Úspora nákladů**



High-tech materiál

- „Made in Germany“: centrální výroba = stálá a vysoká kvalita
- optimální stabilita betonu vyztuženého vláknou
- beton jako nejpoužívanější materiál na stavbách, ekologický, recyklovatelný
- možná instalace bez vloženého krytu
- jeden typ žlabu použitelný pro všechny třídy zatížení až do třídy F 900
- požární odolnost třídy A1 (nehořlavý) podle DIN 4102

= **Vysoká kvalita**

Robustní betonová konstrukce

- extrémní boční stabilita vyhovující trvalému dynamickému zatížení SLW 60 dle DIN 1702
- integrovaná obetonávka žlabu – žlab je předpřipraven pro instalaci už ve výrobě
- povrchové vrstvy komunikace lze přiznat a provést až ke hraně žlabu
- žlaby lze ihned po instalaci plně zatěžovat a používat

= **Jistota / Úspora nákladů**



RECYFIX® NC

Odvodňovací žlaby pro plochy s velkým zatížením a zvýšeným požadavkem na odolnost působení různých látek - čerpací stanice, sběrné dvory, průmyslové podlahy ...

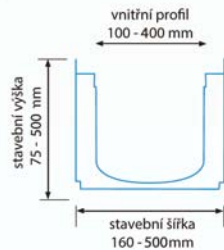
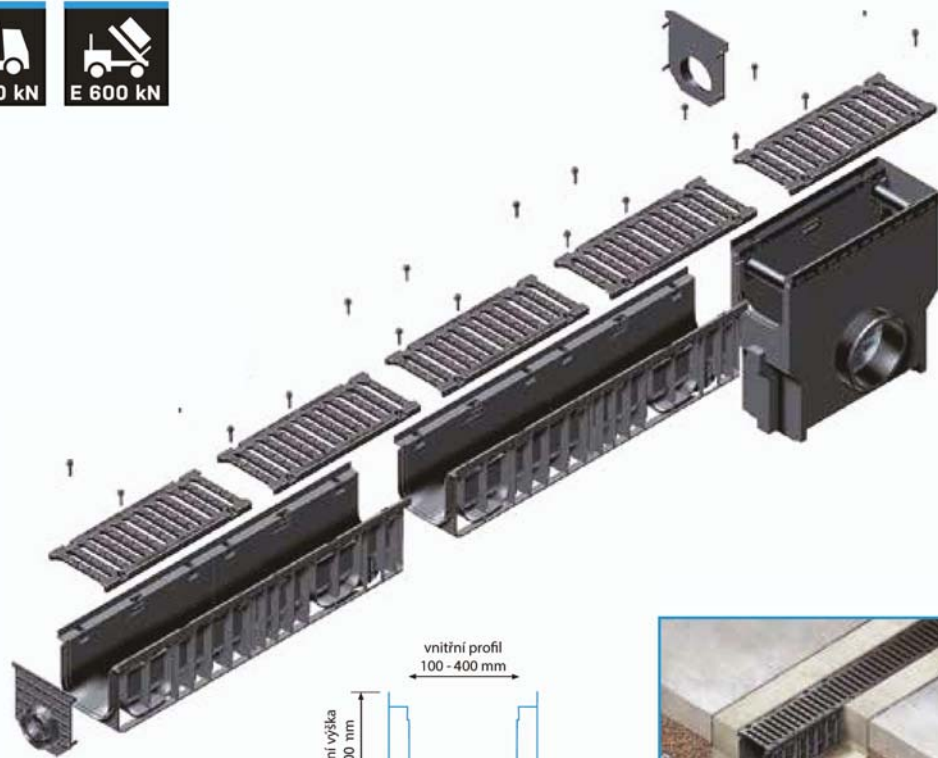

hauraton
benefit



Benefity odvodňovacích žlabů RECYFIX® NC

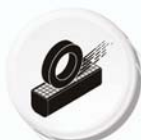

Vysoká stabilita

- stabilní a odolný vhodný pro plochy zatěžované až do třídy E 600
- kryty z vysoce kvalitní tvárné litiny
- 8 násobné zajištění krytů šrouby

= Jistota



Standards a povolení

- certifikovaný dle normy ČSN (EN 1433)
- označení CE

= Garance



Rám systému

- PE rám splňující požadavky ČSN (EN 1433)
- 20 mm vysoký rám přenesse veškeré boční zatížení

= Bezpečnost

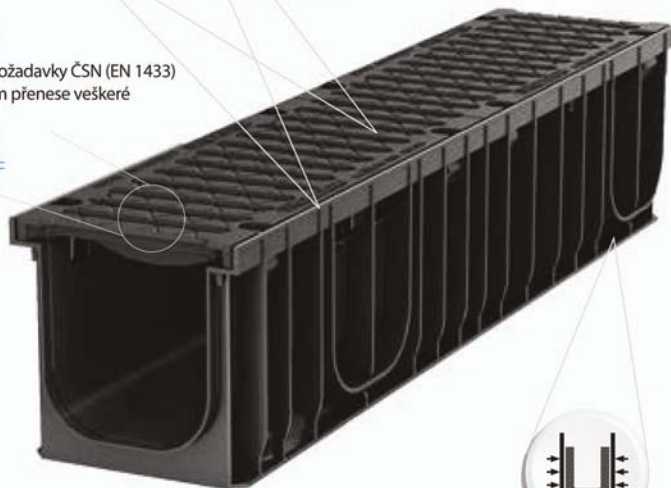

Zkompleťovaný a připravený rovnou k instalaci

- žlab a kryt včetně aretace = jeden díl
- žádné další dodatečné součástky
- snadná manipulace ve skladu a na stavbě
- efektivní náklady na dopravu

= Rentabilita



Nízká hmotnost pro snadnou manipulaci

- podstatně lehčí než betonové žlaby
- snadná přeprava a instalace
- maximální stabilita při minimální hmotnosti

= Úspora nákladů



High-tech materiál

- RECYFIX kompozit – stabilní a téměř nezníčitelný
- pružný a mimořádně odolný materiál
- odolává každodennímu vysokému zatížení a teplotním rozdílům

= Vysoká kvalita

RECYFIX® PLUS X

Odvodňovací žlaby pro veřejné a komerční plochy - náměstí, parkoviště, vnitroareálové a zásobovací komunikace ...

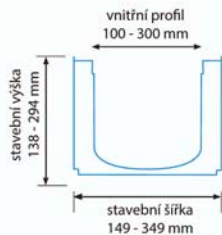
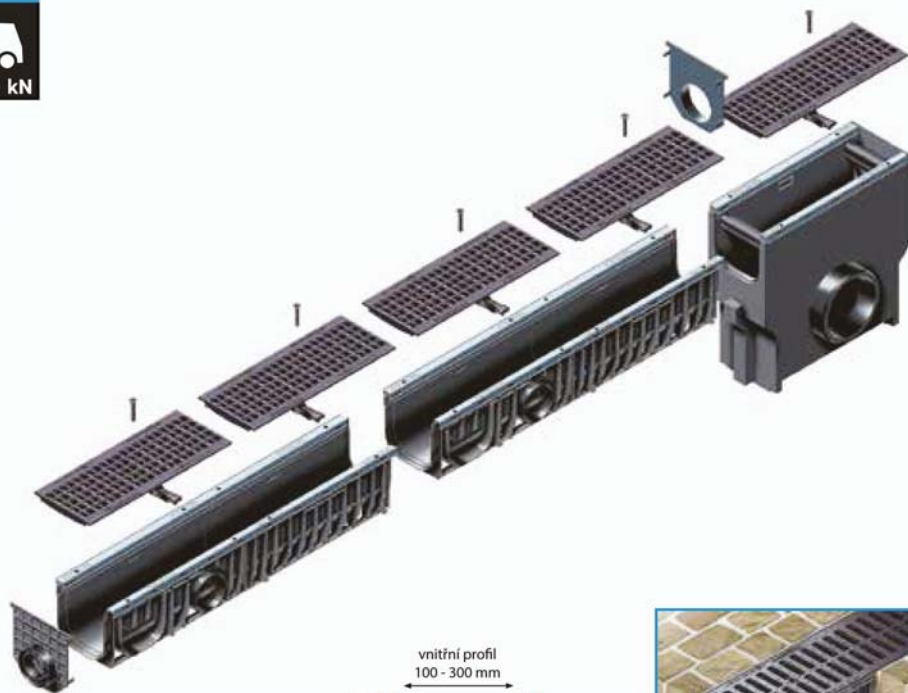

 **hauraton**
benefit



Benefity odvodňovacích žlabů RECYFIX® PLUS X



Rám systému

- ocelový pozinkovaný rám

= **Bezpečnost**



Zkompletovaný a připravený rovnou k instalaci

- žlab a kryt včetně aretace = jeden díl
- žádné další dodatečné součástky
- snadná manipulace ve skladu a na stavbě
- efektivní náklady na dopravu

= **Rentabilita**



Vysoká odolnost

- vysoká odolnost proti mrazu, rozmrazovací soli a UV záření
- odolává vysokým teplotním rozdílům
- maximální stabilita při minimální hmotnosti

= **Trvanlivost**



Nízká hmotnost pro snadnou manipulaci

- podstatně lehčí než betonové žlaby
- snadná přeprava a instalace

= **Úspora nákladů**



Rohové a T-spoje

- boční předtvary pro snadné provedení rohového nebo T-spoje žlabových větví

= **Flexibilita / Úspora nákladů**

RECYFIX® MONOTEC

Monolitické celokompozitní odvodňovací žlaby s enormní hydraulickou kapacitou určené pro dopravní, veřejné a komerční plochy - parkoviště, čerpací stanice, vnitroareálové a zásobovací komunikace ...

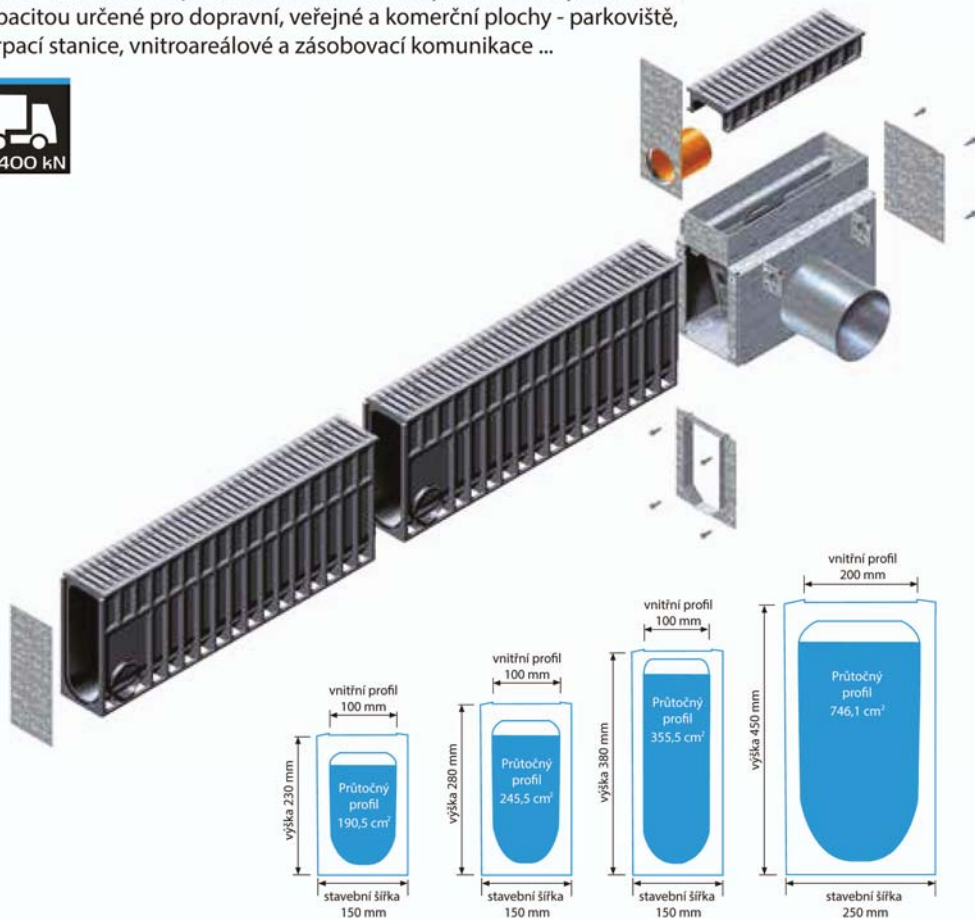

 **hauraton**
benefit



Benefity odvodňovacích žlabů RECYFIX® MONOTEC

100% odolný korozi a vandalismu



Žlab z jednoho dílu

- odolný proti vandalismu
- jednoduchý, minimální počet komponent

= **Bezpečnost**



Nerozbitný

- pružný, vysoce odolný a prakticky nerozbitný PP kompozit
- odolný při každodenním zatížení dopravou

= **Bezpečnost**



Enormní hydraulická kapacita

- štíhlá konstrukce žlabu s velkým objemem
- optimalizovaný povrch roštu s designem FIBRETEC

= **Bezpečnost**

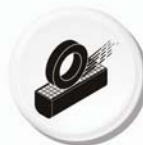

Monolitický žlab s maximální stabilitou

- Žlab a rošt = jeden díl
- trvalá odolnost vysokému dopravnímu zatížení

= **Bezpečnost**



Nízká hmotnost pro snadnou manipulaci a instalaci

- podstatně lehčí ve srovnání se žlaby z minerálních materiálů
- efektivní náklady na dopravu, rychlá instalace

= **Úspora nákladů**



Vysoká odolnost

- vysoce odolný mrazu, posypové soli a UV záření odolává vysokým teplotním rozdílům
- chemicky odolný

= **Trvanlivost**



Minimální údržba

- snadné čištění proplachem v místě revizního dílu
- odolný, vysoce kvalitní a trvanlivý vzhled

= **Úspora nákladů**

RECYFIX® HICAP F

Odvodňovací žlaby pro rozlehlé plochy s požadavkem na velmi velký hydraulický výkon a retenci dešťových vod – logistická centra, letiště, výstaviště, obchodní zóny



šířka krytu na povrchu 47 mm

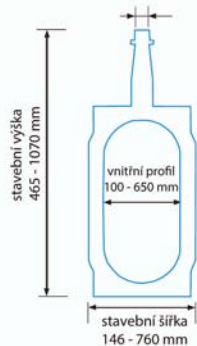

 **hauraton**
benefit



Benefity odvodňovacích žlabů RECYFIX® HICAP F



Rychlá a snadná instalace

- snadná manipulace a instalace bez potřeby techniky
- integrované pero a drážka pro přesné spoje
- plní funkci odvodňovacího žlabu a potrubí / retence – instalace v jednom kroku kratší kanalizační přípojky

= **Úspora nákladů**

Horní vtokový díl vyroben z vysoce kvalitní litiny a tělo žlabu z PP kompozitu

- materiál: litina EN GJS-500-7 a PP 23x vyšší pevnost v tahu a 9x vyšší pevnost v tlaku než polymerbeton
- extrémně robustní a téměř nezničitelná konstrukce

= **Vysoká kvalita**

Tělo žlabu je vyrobeno z materiálu odpovídajícímu trvale udržitelnému rozvoji

- materiál ze 100% recyklovaného PP
- velmi lehký a nerozbitný materiál

= **Ohleduplnost k životnímu prostředí**

Velký retenční objem

- odvodnění a retence v jednom komponentu
- velká průtoková kapacita a kapacita zdržení díky různé velikosti profilu od 100 do 650 mm
- potřeba menšího počtu odtokových vpustí a kanalizačních přípojek

= **Flexibilita / Bezpečnost / Úspora nákladů**

Link&Lock systém pro snadnou montáž

- inovativní systém pro spojení horních vtokových dílů
- snadné a rychlé zarovnání každého metru žlabu

= **Úspora nákladů**

Individuální řešení

- možná instalace do oblouku
- kabely a trubky jiných instalací mohou křížit žlab v místě vtokových trychtýřů
- horní vtokový díl může být na povrchu přerušen zatímco spodní díl žlabu může pod povrchem pokračovat

= **Flexibilita**

Různé možnosti napojení

- koncová stěna s možností připojení na kanalizaci
- jednoduchá možnost přípravy rohového a T-spoje
- přechodové adaptéry mezi jednotlivými profily žlabů
- různé možnosti napojení přípojek na žlab

= **Flexibilita**

Vysoká stabilita

- navržen pro extrémní podmínky
- použití zejména pro plochy s velmi těžkou silniční dopravou až do třídy F900

= **Jistota**

Široký sortiment

- různé designy roštů s antikoročním KTL nátěrem
- jednotný design a šířka krytů při rozdílných profilech žlabů

= **Flexibilita**



Servisní žlaby

Lehce přístupný, v podlaze/terénu zabudovaný systém pro dočasnou či trvalou organizaci nejen napájecích a informačních médií ...



C 250 kN



E 600 kN

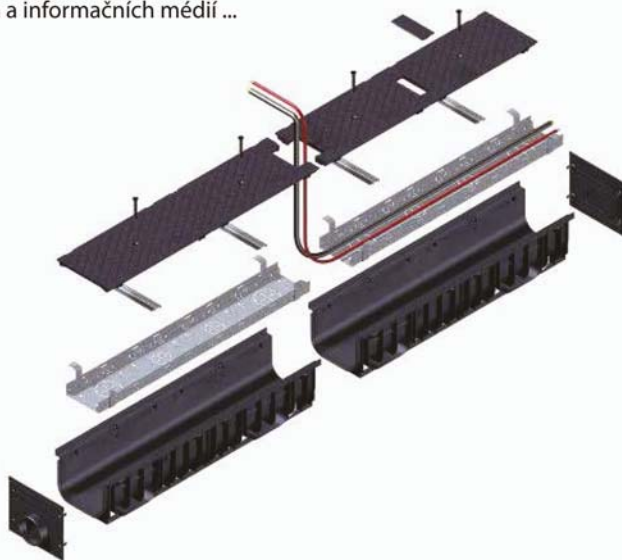

FASERFIX SUPER

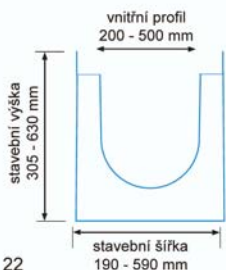

FASERFIX KS

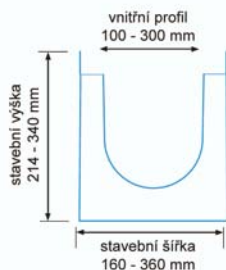

RECYFIX PRO

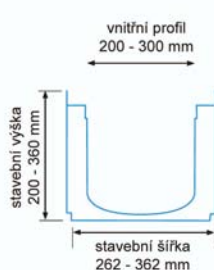

 **hauraton**
benefit



Benefity servisních žlabů

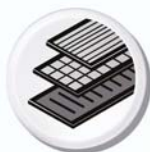

Unikátní litinové kryty

- vysoce kvalitní KTL úprava
- protiskuzová úprava
- extrémně dlouhá životnost
- kryty uzavřené nebo s otvorem pro vývod kabelů

= **Bezpečnost**



Volitelná záslepka do litinového krytu s otvorem pro kabeláž

- KTL úprava
- snadné otevírání i zavírání vstupního i výstupního otvoru pro kabely

= **Flexibilita**



Víceúrovňové vedení médií

- dvojnásobná kapacita
- praktická organizace všech médií

= **Rentabilita**



Volitelné příslušenství pro rozvod kabelů

- umožňuje vedení ve více úrovních
- snadnější pokládka a přístup

= **Flexibilita**



High-tech materiál

- „Made in Germany“
- tělo žlabu je vyrobeno ze 100% recyklovatelného materiálu nebo z betonu vyztuženého vláknou
- odolává každodennímu vysokému zatížení a teplotním rozdílům

= **Vysoká kvalita / jistota**

RECYFIX® PRO

Odvodňovací žlaby pro plochy se středním zatížením s požadavkem na kvalitní design a odolnost vůči korozi a krádeži krytů – náměstí, parkoviště, parky, sportoviště ...

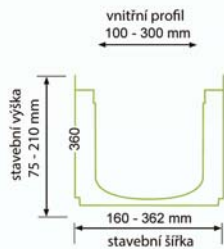
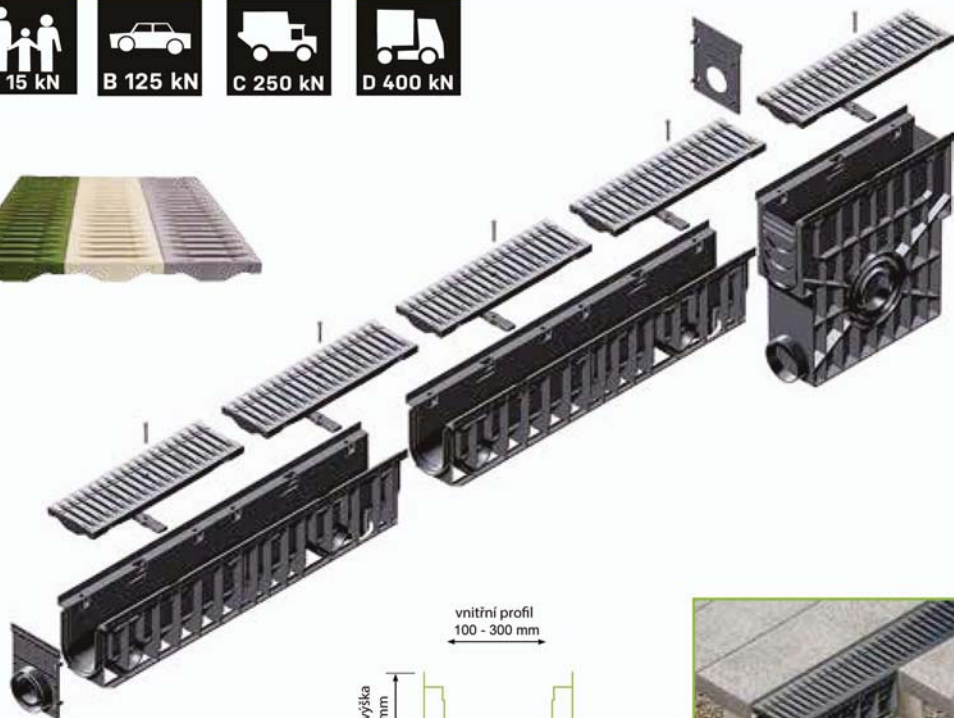

 **hauraton**
benefit



Benefity odvodňovacích žlabů RECYFIX® PRO

100% odolný vůči korozi



Zkompletovaný a připravený rovnou k instalaci

- žlab a kryt včetně aretace = jeden díl
- žádné další dodatečné součástky
- snadná manipulace ve skladu a na stavbě
- efektivní náklady na dopravu

= Rentabilita



Kryty odolné vůči korozi

- vysoce kvalitní plast – kompozit
- FIBRETEC štěrbínový kryt s protiskluzným povrchem, elegantní štěrbínou a hydraulicky optimalizovaný, možná barevné varianty krytů : černá, zelená, béžová a šedá
- GUGI PA-GF porořost
- litinový kryt s podélnými štěrbínami s antikorozním KTL nátěrem

= Flexibilita / Bezpečnost

Rám systému

- PE rám splňující požadavky ČSN (EN 1433)
- rám přenese veškeré boční zatížení
- 20 mm vysoký rám pro uložení krytu

= Bezpečnost



Vysoká odolnost

- vysoká odolnost proti mrazu, rozmrazovací soli a UV záření
- odolává vysokým teplotním rozdílům

= Trvanlivost



Oceněný design

- FIBRETEC štěrbínový kryt získal cenu „Focus Open Design Award“
- byl také nominován na cenu „German design“

= Estetika



Nízká hmotnost pro snadnou manipulaci

- podstatně lehčí než betonové žlaby
- snadná přeprava a instalace

= Úspora nákladů



Rohové a T-spoje

- boční předvarování pro snadné provedení rohového nebo T-spoje žlabových větví

= Flexibilita / Úspora nákladů



High-tech materiál

- RECYFIX kompozit – stabilní a téměř nezničitelný pružný a mimořádně odolný materiál
- odolává každodennímu vysokému zatížení a teplotním rozdílům

= Vysoká kvalita

RECYFIX® STANDARD

Odvodňovací žlaby pro veřejné a komerční plochy se středním a malým zatížením – náměstí, parky, parkoviště, obchodní centra, chodníky, dům a zahrada ...

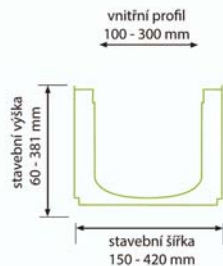
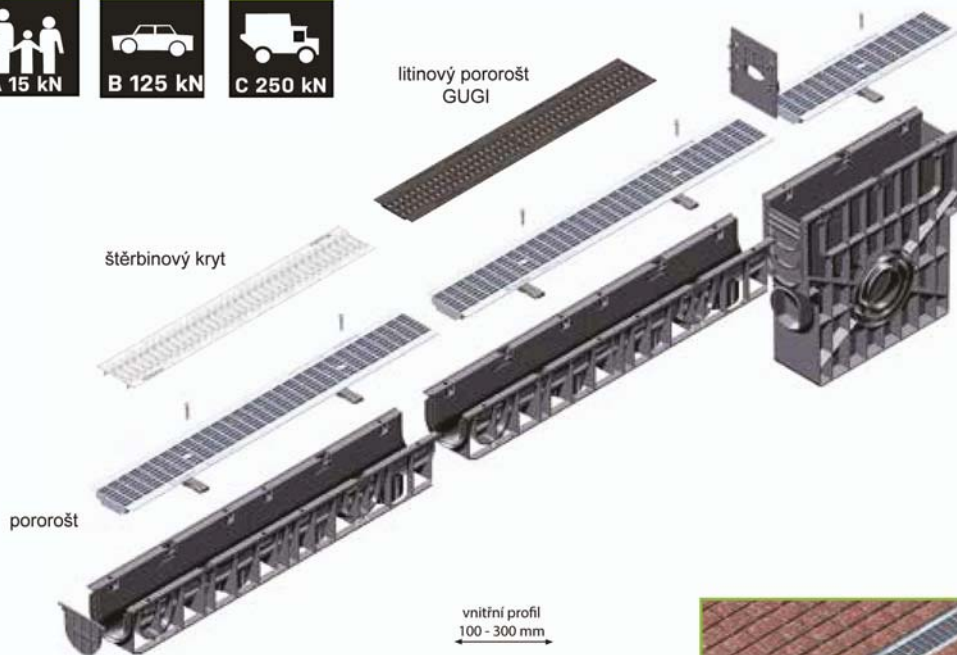

 **hauraton**
benefit



Benefity odvodňovacích žlabů RECYFIX® STANDARD

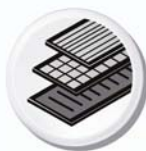

Velký výběr krytů

- v materiálu: tvárná litina, pozinkovaná nebo nerezová ocel
- typy s úzkými štěrbinami vhodné pro pěší zóny

= **Flexibilita**



Zkompletovaný a připravený rovnou k instalaci

- žlab a kryt včetně aretace = jeden díl
- žádné další dodatečné součástky
- snadná manipulace ve skladu a na stavbě
- efektivní náklady na dopravu

= **Rentabilita**



Rám systému

- PP rám

= **Bezpečnost**



Nízká hmotnost pro snadnou manipulaci

- podstatně lehčí než betonové žlaby
- snadná přeprava a instalace

= **Úspora nákladů**



Rohové a T-spoje

- boční předtvarování pro snadné provedení rohového nebo T-spoje žlabových větví

= **Flexibilita / Úspora nákladů**



Vysoká odolnost

- vysoká odolnost proti mrazu, rozmrazovací soli a UV záření
- odolává vysokým teplotním rozdílům

= **Trvanlivost**



RECYFIX® Štěrbínové kryty

Odvodňovací žlaby pro architektonicky náročné plochy a památkové oblasti s minimalistickými požadavky – náměstí, pěší zóny, památkové a historické zóny ...

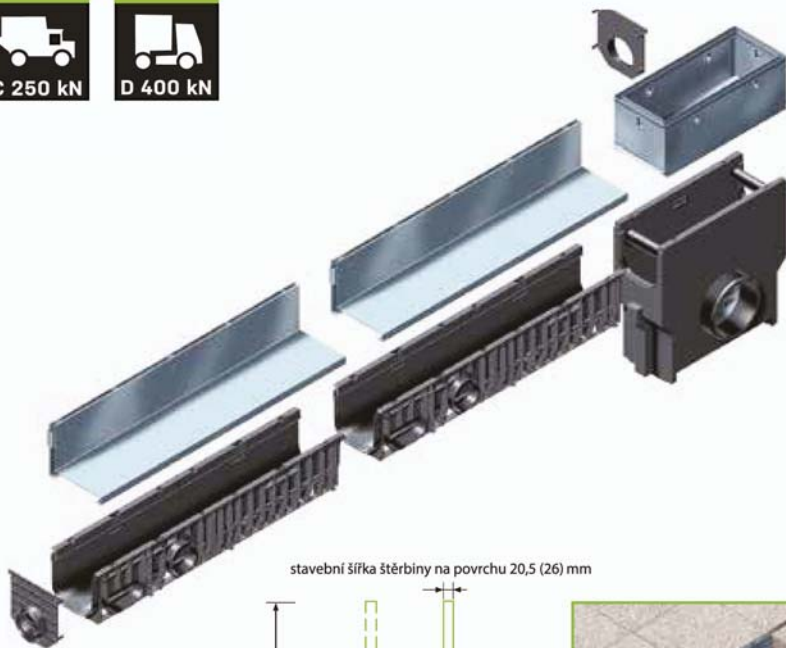

stavební šířka štěrbinu na povrchu 20,5 (26) mm

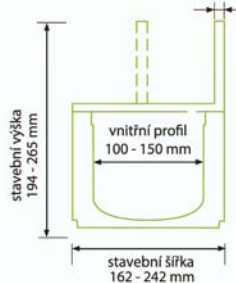

Benefity odvodňovacích žlabů RECYFIX® štěrbinové žlaby



Individuální řešení

- štěrbinové kryty z pozinkované nebo nerezové oceli
- symetrické a asymetrické umístění štěrbin
- různé výšky štěrbinových krytů, úprava příček a možné další varianty
- úprava pro rohové spoje

= **Flexibilita**



Jednoduchá instalace

- snadná manipulace a instalace
- integrované pero a drážka pro přesný spoj žlabu a krytu

= **Úspora nákladů**



Esteticky řešené odvodnění

- dokonale navržená odvodňovací linie harmonicky zapadá a neruší vzhled objektu
- šířka štěrbin 12,5 mm vhodná pro pěší zóny

= **Jedinečnost / Exklusivita / Originalita**



Velká stabilita

- spoje štěrbinových krytů jsou nýtované tzn. bez koroze svárů
- vyztužené okraje štěrbin
- výztuhy pod krytem a zvolená tloušťka materiálu
- poskytují dokonalou rovnováhu mezi hmotností a stabilitou

= **Kvalita / Bezpečnost**

NOVINKA

FLAT

- nízký žlab z jednoho dílu
- pozink nebo nerez ocel
- plný nebo děrovány



Různé možnosti napojení

- napojení na kanalizaci přes odtokovou vpust nebo vytváření ve žlabu
- revizní nástavce pro přístup v místě napojení

= **Flexibilita**

DACHFIX® Odvodnění fasád

Systém pro bezpečné a spolehlivé odvodnění fasád, teras, plochých střech ...

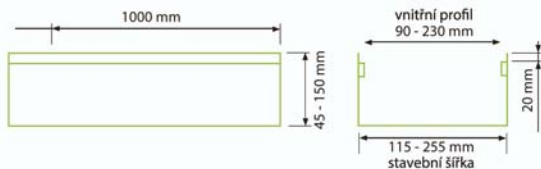
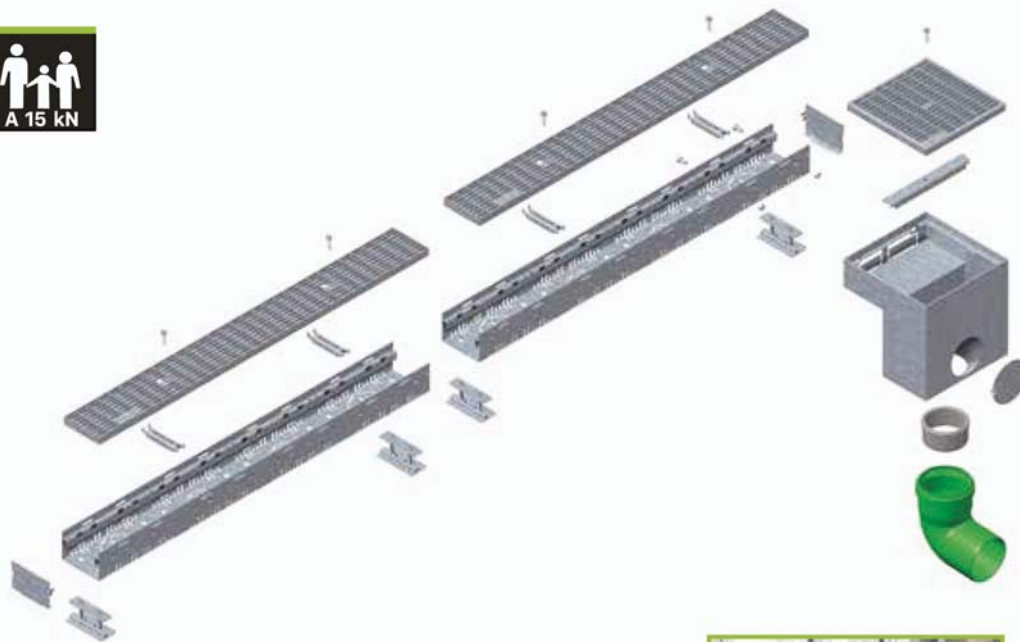

 **hauraton**
benefit



Benefity fasádních žlabů DACHFIX®



Velký výběr produktů

- standardizované rozměry pro všechny možné případy instalací
- pět šířek: 115 mm, 135 mm, 155 mm, 205 mm a 255 mm
- čtyři výšky: 45 mm, 75 mm, 100 mm a 150 mm

= **Flexibilita / Bezpečnost**

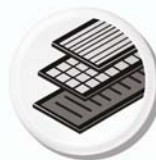

Velký výběr krytů

- v materiálu: recyklovaný kompozit, pozinkovaná ocel, nerezová ocel

= **Flexibilita**



Unikátní perforování ve dně žlabu

- jednodušší montáž napojení
- napojení: DN 70 a DN 100

= **Flexibilita / Úspora nákladů**

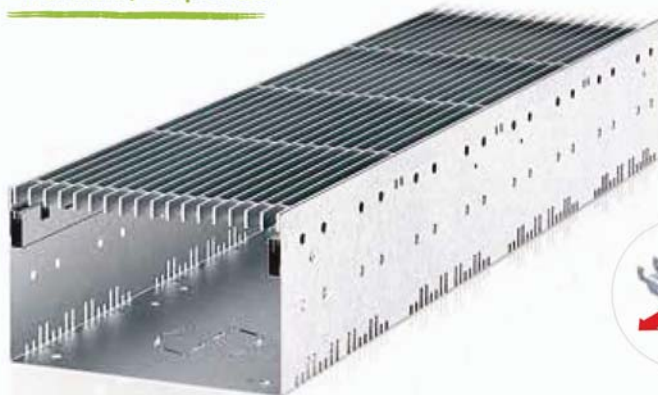

Unikátní čelní stěna

- jednoduchá fixace svorkami

= **Úspora nákladů**



Speciální aretační systém

- aretační rouбіk pro:
 - jednoduché spojení jednotlivých žlabů
 - uchycení krytu

= **Bezpečnost**



Výškově nastavitelné

- jednoduché nastavení na nerovném povrchu
- snadná manipulace díky dvěma stavitelným šroubům
- použitelné na více místech žlabu

= **Bezpečnost**



Snadné napojení odtoku

- přímo na žlab
- vertikálně nebo horizontálně na vpust zapsunutou ve spodní stavbě v blízkosti stěny
- pomocí propojovacího kanálku

= **Úspora nákladů / Flexibilita / Bezpečnost**

Odlučovače AQUAFIX®

Moderní systémy pro odlučování nebezpečných látek z vody

- Ocelové odlučovače ropných látek s kapacitou 15 - 600 l/s



- Polyetylenové odlučovače ropných látek/tuků s kapacitou 1 - 15 l/s

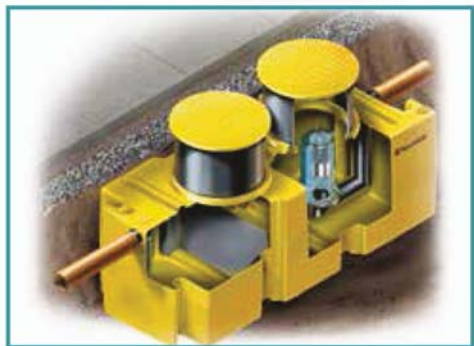

Odlučovače AQUAFIX®

Moderní systémy pro odlučování nebezpečných látek z vody

- Železobetonové odlučovače ropných látek/tuků s kapacitou 4 - 200 l/s



- Polypropylénové odlučovače ropných látek/tuků s kapacitou 4 - 20 l/s



DRAINFIX® TWIN

Vsakování dešťových vod



DRAINFIX® TWIN

- revidovatelný vsakovací systém z PP
- perforované / neperforované prvky
- kombinace vsakování a retence
- možnost použití systémové multifunkční šachty DRAINFIX



Benefity DRAINFIX® TWIN

- velký retenční objem
- snadná montáž
- možnost revize a čištění
- úspora při dopravě



DRAINFIX® CLEAN

Efektivní a ekologické čištění dešťové vody od znečišťujících látek a těžkých kovů



DRAINFIX® CLEAN

- žlaby z betonu vyztuženého vlákny s litinovým krytem třídy D 400, filtračním substrátem a filtračním potrubím
- možnost vypouštění vody do:
 - drenážních systémů
 - vodních nádrží
 - kanalizačních sítí



BEZ DRAINFIX® CLEAN

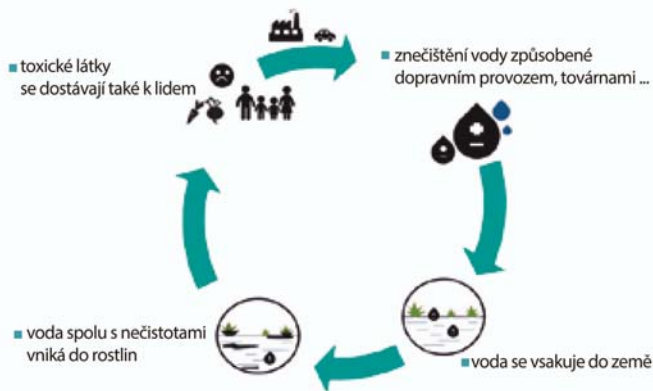

S DRAINFIX® CLEAN



SPORTFIX®

Komplexní sortiment výrobků pro odvodnění a výbavu stadionů a sportovních zařízení



- Pro akreditovaná zařízení IAAF



- Pro školy a veřejná sportoviště



- Lapače písku



- Vodní příkop



- Šachty pro rozvody



- SPORTFIX® CLEAN



SPORTFIX®

Komplexní sortiment výrobků pro odvodnění a výbavu stadionů a sportovních zařízení



NEREZ odvodňovací prvky

Individuální řešení vnějšího i vnitřního odvodnění z nerez



Ostatní výrobky

■ Odvodňovací žlaby **RECYFIX® TRAFFIC**

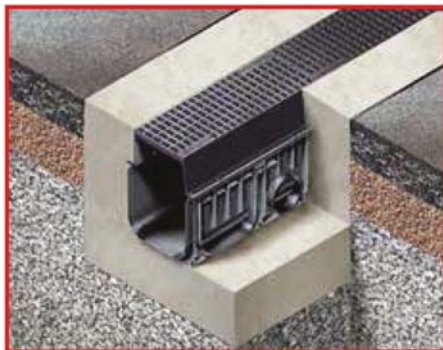

■ Bodové odvodnění **FASERFIX® POINT**



■ Bodové odvodnění **RECYFIX® POINT**



■ Odvodňovací žlaby **TOP X®**



■ Zatravnňovací panely **RECYFIX® GREEN**



■ Zatravnňovací panely **RECYFIX® GREEN SUPER**





Brožura ke stažení

MY JSME HAURATON V ČR!

603 429 451

info@benefit.cz

www.benefit.cz